



Gamme ALUMÉA

Avec son ouvrant minimaliste et les qualités d'un aluminium 100% made in France, la gamme Aluméa offre un design sobre et épuré qui s'adapte à tous les projets en neuf ou rénovation.



ALUMÉA Fenêtre à frappe

ALUMÉA Coulissant



Fabrication française



Caractéristiques produit

Avec Aluméa, optimisez la luminosité et l'entrée de chaleur dans votre intérieur. Aujourd'hui, l'aluminium s'impose comme la fenêtre moderne à ne pas négliger ! Sa rigidité ainsi que ces profils fins lui confèrent l'avantage d'améliorer la luminosité de la pièce où elle est installée.



Design et lumière

Des surfaces vitrées optimisées.

Le design FACTORY SPIRIT® très affiné optimise le clair de jour et offre de nouvelles perspectives architecturales.

100% recyclable

Aucun solvant, aucun COV et aucun métal lourd.

100% recyclable, 95% recyclé.

De plus le thermolaquage est garanti sans aucun solvant, aucun COV et aucun métal lourd.



L'OUVRANT MINIMALISTE, UN PRODUIT SPÉCIFIQUE POUR LE RÉSEAU GROSFILLEX.

Aluméa vous propose un **ouvrant minimaliste** qui par son design sobre et épuré peut s'adapter à tous les projets : neuf ou rénovation. Son style combiné à sa masse d'aluminium réduite vous garantit des apports solaires optimisés et un gain de lumière tout au long de l'année ! Le parti-pris de l'ouvrant minimaliste visible permet également de masquer les joints d'étanchéité, ce qui justifie une esthétique parfaite en toutes les circonstances, selon les saisons et selon l'ouverture et fermetures de la fenêtre.

LA ROBUSTESSE ET LA LONGÉVITÉ DU COULISSANT

Le système de roulement de la baie coulissante permet de supporter un poids supérieur de 30% à son poids réel. Ainsi au fil des années votre baie coulissante Aluméa ne souffrira pas de l'usure de ces pièces et conservera sa qualité de glissement.

L'utilisation de joints EPDM sur les ouvrants et des joints brosse traditionnels, permet d'assurer la longévité des performances thermiques et phoniques.

Aluméa permet d'allier différentes performances adaptées à votre intérieur et extérieur et de décorer avec la couleur de votre choix !

Un laquage garanti 25 ans



Des teintes qui durent vraiment longtemps.

Le laquage par poudre est garanti 25 ans (sauf les 4 coloris par sublimation, garantis 10 ans, voir pages 10-11).



Labels et certifications



Fenêtre à frappe Aluméa

Fenêtre aluminium
ALUMÉA
★★★

PERFORMANCES

Uw fenêtre = jusqu'à **1,4** W/m².K*

Ug vitrage = **1,1** W/m².K

Rw = **28** dB (jusqu'à 37 dB)

Sw = **0,47**

Tlw = **0,60**

A*3 E*7A V*A2 - V*A3

Perméabilité à l'air,
étanchéité,
résistance au vent.

*Double vitrage 4/20/4. Espaceur W^E SGG Swisspacer V

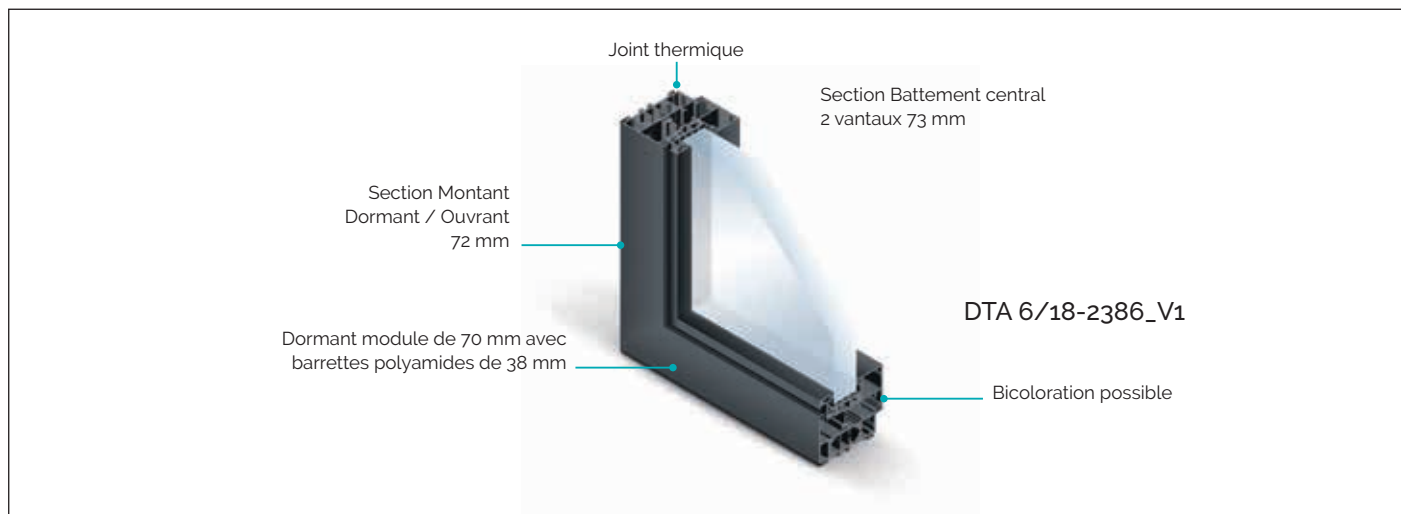

Options et accessoires

Poignées pour fenêtre



Poignée Secustik métal



Poignée Secustik noire



Poignée Secustik blanche



Poignée laquée*

*Possibilité de laquer la poignée selon la couleur de la menuiserie (voir page 10)

Grilles de ventilation

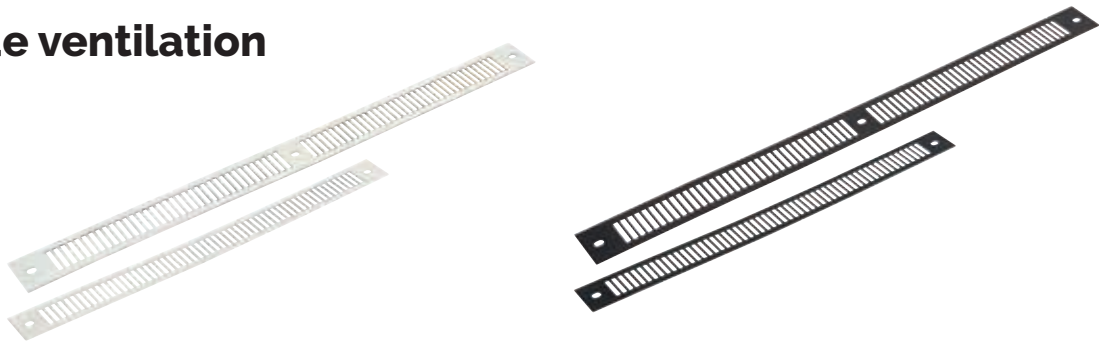

Petits bois



Intérieur / extérieur blanc 46 mm



Alu mono-couleurs / bi-couleurs 26 mm

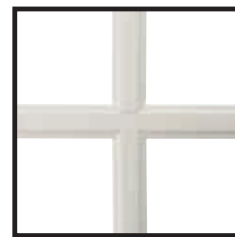

Intérieur / extérieur blanc 26 mm



Intérieur / extérieur blanc 10 mm



Intérieur / extérieur laiton 10 mm

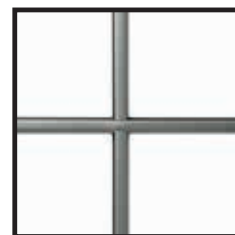

Intérieur / extérieur plomb 10 mm

Coulissant Aluméa



PERFORMANCES

Uw fenêtre = **1,5** W/m².K

Ug vitrage = **1,1** W/m².K

Rw = **28** dB (jusqu'à 37 dB)

Sw = **0,57**

Tlw = **0,65**

A*3 E*6B V*A3

Perméabilité à l'air,
étanchéité,
résistance au vent.

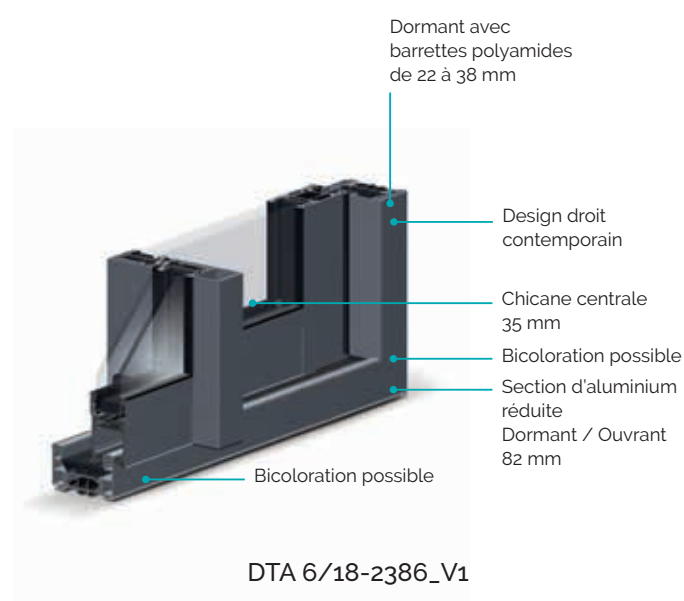

Options et accessoires

Poignées pour coulissant



Secustik
métal



Secustik
noire



Secustik
blanche

Verrouillage par bloc crochet

Poignée type cuvette



Blanc



Noir



Gris
clair

Poignée type coquille



Blanc



Noir



Gris
clair

Verrouillage par crémone ou serrure

Poignée type couverture



Blanc



Noir



Gris
clair

Poignée type coquille



Blanc



Noir



Gris
clair

Grilles de ventilation

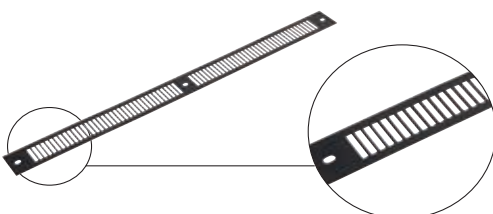

Galet INOX



Formes et types d'ouvertures

Fenêtre à frappe

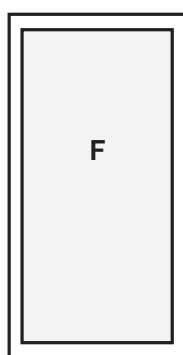

Fixe

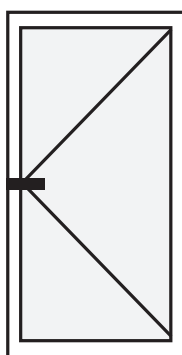

Fenêtre 1 vantail DF1
- Oscillo-battante -
Poignée à gauche

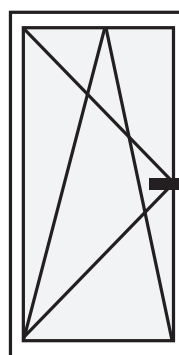

Fenêtre 1 vantail OB1 -
Oscillo-battante -
Poignée à droite

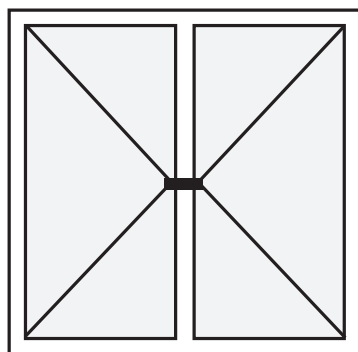

Fenêtre 2 vantaux DF2
- Poignée centrée sur
ouvrant droit

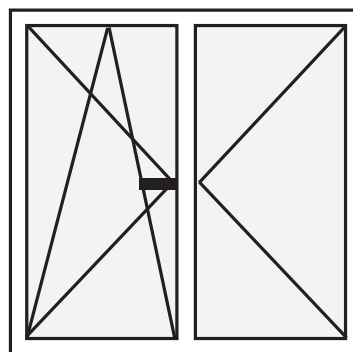

Fenêtre 2 vantaux
OB2 - Oscillo-battant
et poignée centrée
sur ouvrant gauche

Coulissant

2 vantaux / vues intérieures

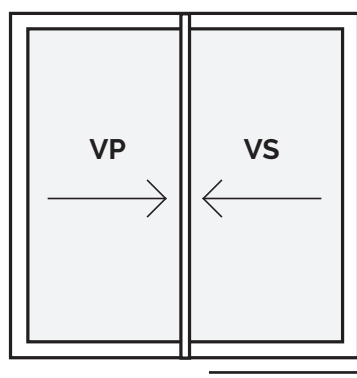
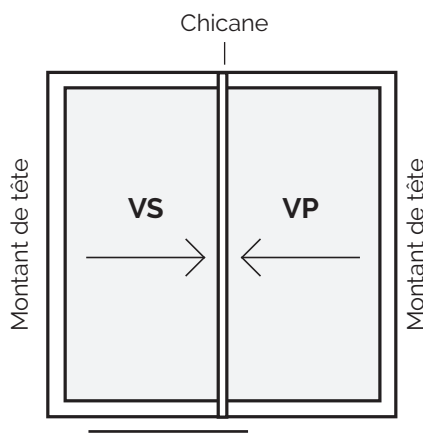

mini : H550xL570 / maxi : H2200xL4000

3 vantaux / vues intérieures / 2 rails

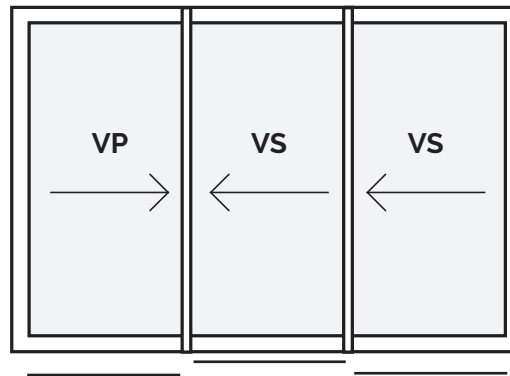
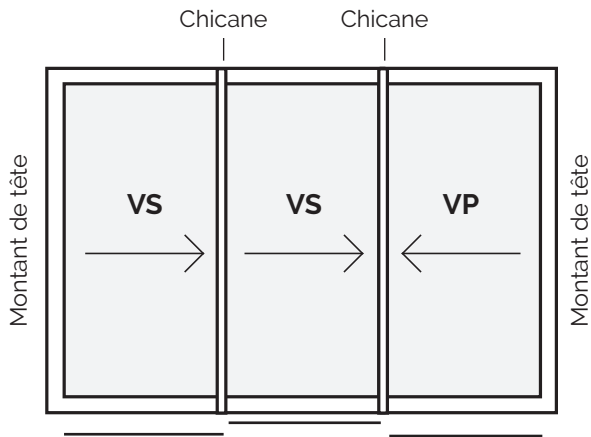

mini : H550xL880 / maxi : H2200xL4500

3 vantaux / vues intérieures / 3 rails

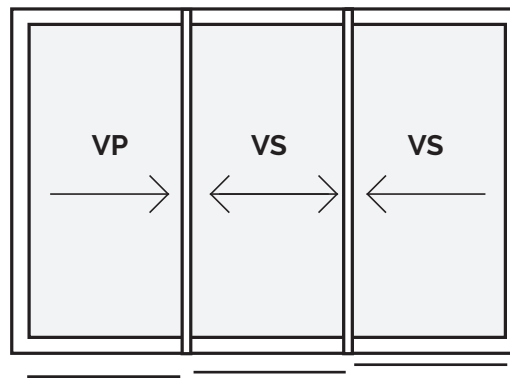
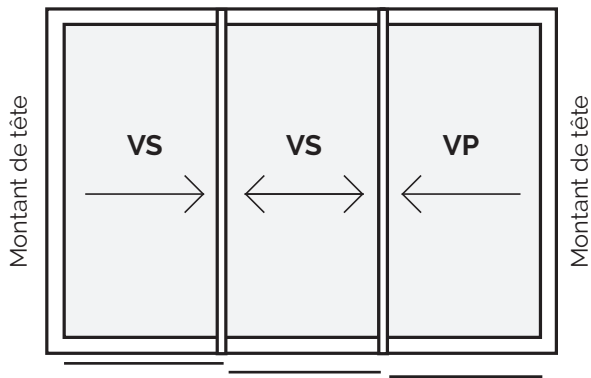

mini : H550xL880 / maxi : H2200xL6000

4 vantaux / vues intérieures / 2 rails

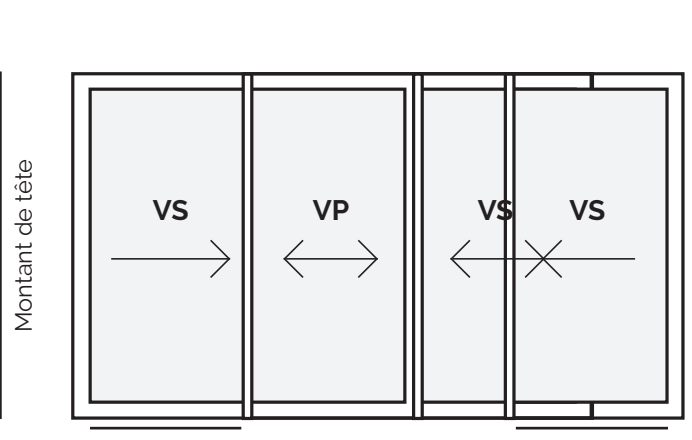
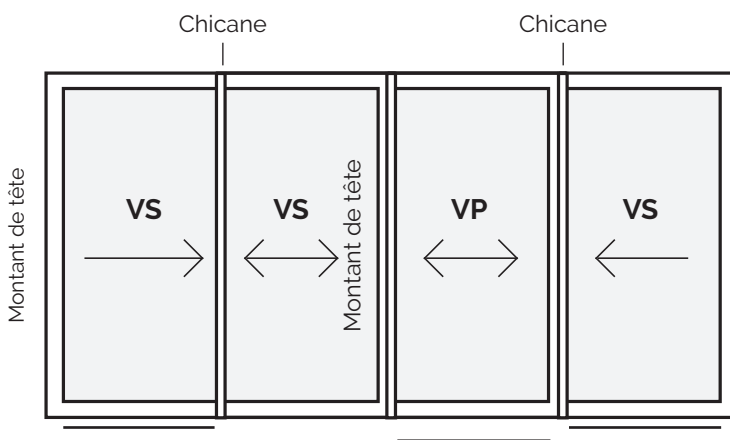

mini : H550xL1100 / maxi : H2200xL6000

VP : vantail principal
VS : vantail secondaire

Montant de tête :
celui qui se verrouille sur dormant (2 et 3 vtx) ou sur autre ouvrant (4 vtx)

Coloris

Quand coloris rime avec harmonie !

Aluméa augmente votre palette de choix. Les fenêtres sont les yeux de votre maison ! Elles permettent d'illuminer votre intérieur et garder la chaleur de votre maison. Le choix de la couleur et du style de vos fenêtres n'est pas à négliger puisque ce sont elles qui donnent du cachet et habillent votre demeure.

Avec Aluméa, vous pouvez personnaliser vos fenêtres et donner du cachet à votre maison. Il est possible également de choisir la texture de vos envies ! Alors ferez-vous le bon choix ?

Des couleurs pour tous les goûts !

Choix des coloris : **OU** monocouleur (extérieur et intérieur du même coloris)
 bi-couleur (extérieur : coloris de votre choix parmi les 25 coloris suivants, intérieur : blanc givré uniquement).



Noir Profond 9005 Gris noir 7021 Brun Gris 8019 Gris terre d'ombre 7022 Gris 9006 Gris anthracite 7016 Gris ardoise 7015



Brun 1247 Brun noyer 477 Rouge pourpre 3004 Bleu gentiane 5010 Vert mousse 6005 Vert pâle 6021

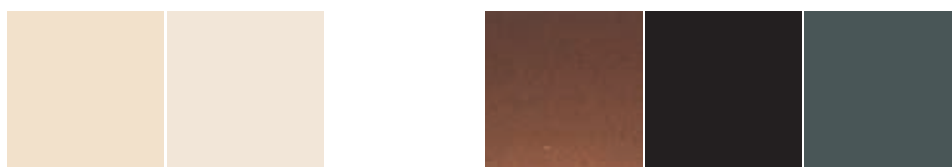

Ivoire clair 1015 Blanc perle 1013 Blanc trafic 9016 Rouille Noir 2100 Gris 2900



Alu naturel Gris GFX 918 Chêne cérusé blanc* Chêne antique Bronze Patine satiné Nuage de rouille

3 finitions satinées
 4 couleurs par sublimation
 18 finitions givrées
 * Uniquement sur le coulissant

Garantie jusqu'à 25 ans*



Grosfillex va au-delà des exigences légales et garantit la fenêtre 25 ans, crème et pièces d'usure comprises. Grosfillex est le seul fabricant français à s'engager sur une telle durée pour les pièces d'usure. Plus qu'un discours c'est un véritable engagement pour vous assurer la pérennité des performances de vos fenêtres.

* Conditions de garanties disponibles en concessions.

Toutes nos couleurs sont également garanties 25 ans !

Les composants utilisés dans le produit sont de classe 2 c'est-à-dire qu'ils sont au moins trois fois plus stables aux UV et aux intempéries qu'une classe 1.



Votre teinte est quasiment inchangée et la brillance de votre couleur reste presque intact au fil du temps.

Aucun solvant, aucun COV et aucun métaux lourds.

100% recyclable, 95% recyclé. De plus le thermolaquage est garanti sans aucun solvant, aucun COV et aucun métaux lourds.

D'après le test QUVB** nous pouvons constater les différences entre le Qualicoat de classe 1 et de classe 2 :

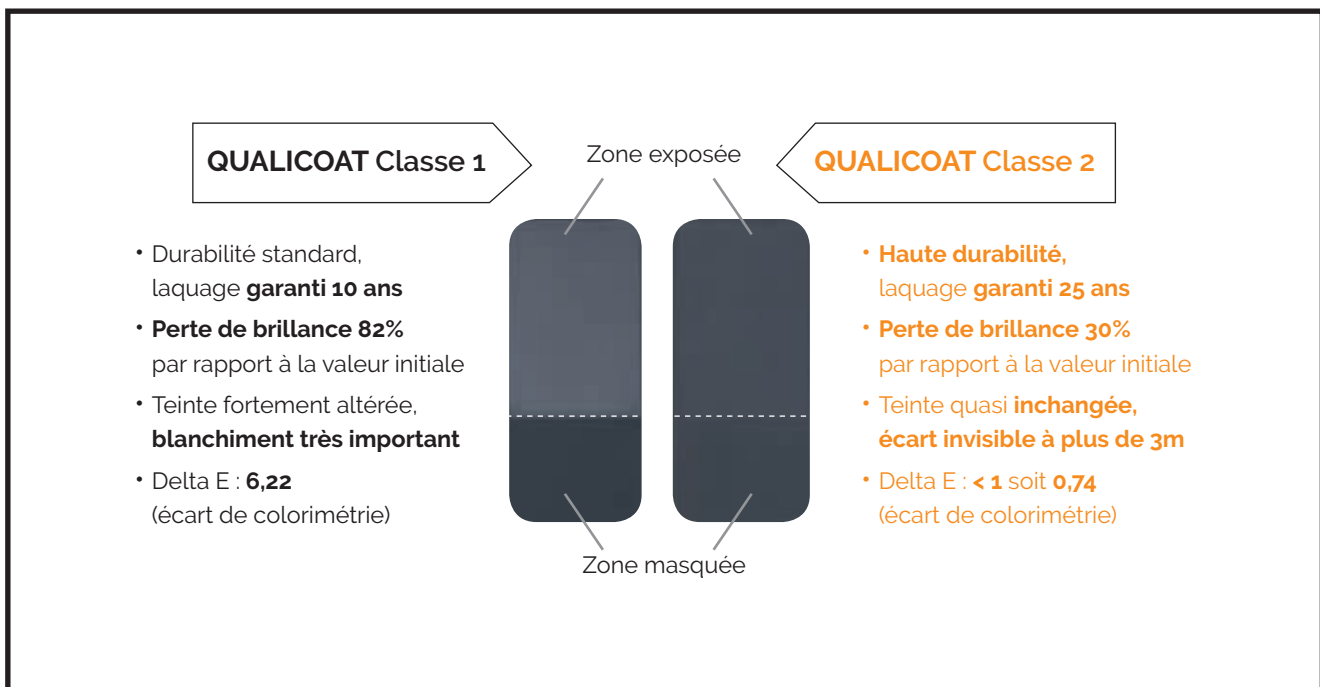

** Test QUVB 313 (norme 4892-3) : L'enceinte de vieillissement accéléré, reproduit artificiellement le spectre solaire complet. Elle simule en quelques heures les dommages provoqués par l'irradiation solaire et les intempéries en extérieur sur plusieurs années.



La pose avec un personnel qualifié dans le respect des normes

pour garantir la qualité des fenêtres
dans le temps, les installateurs Grosfillex qualifiés
et régulièrement formés vous assurent une pose
dans les règles de l'art (respect du DTU).

